

MWS1A-C-PRM-LV

PRM switching, ceiling, back box mounted, microwave, presence detector, low voltage
PRM-Umschaltung, Decke, Back-Box-Montage, Mikrowelle, Präsenzmelder, Niederspannung
Detector de presencia, montaje en techo con caja posterior, por microondas y conmutación
PRM, baja tensión

Permutação PRM, teto, montagem na caixa traseira, micro-onda, detetor de presença,
baixa tensão

Commutation PRM, pour plafond, montage sur boîtier, micro-ondes, détecteur de présence,
basse tension

Rilevatore di presenza con commutazione PRM, da soffitto, installazione con scatola di
fissaggio, a microonde, a bassa tensione

Aanwezigheidsdetector, PRM-schakeling, wand, inbouwdoosmontage, microgolf, laagspanning

Микроволновый датчик присутствия, монтаж на потолок, коммутация - реле,
низковольтное напряжение



**Warning | Warnung | Advertencia |
Aviso | Attention | Attenzione |
Waarschuwing | Внимание**

EN This device should be installed by a qualified electrician in accordance with the latest edition of the IEE wiring regulations.

DE Dieses Gerät ist ausschließlich von qualifizierten Elektrofachkräften zu installieren.

ES Sólo un electricista cualificado debe instalar este dispositivo.

PT Somente um electricista qualificado deve instalar este dispositivo.

FR Seul un électricien qualifié peut installer ce dispositif.

IT Il dispositivo deve essere installato da un elettricista qualificato.

NL Dit apparaat moet worden geïnstalleerd door een gekwalificeerde elektricien.

RU Это устройство должно быть установлено квалифицированным электриком.



Dimensions (mm) | Abmessungen (mm) | Dimensiones (mm) | Dimensões (mm) | Dimensioni (mm) |
 Dimensies (mm) | Размеры (мм)

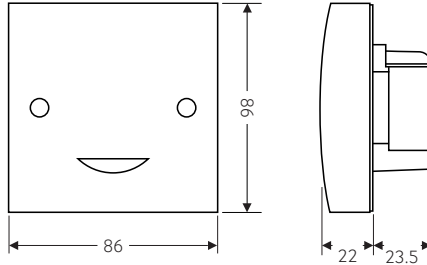

**Microwave safety | Mikrowellensicherheit | Seguridad de microondas |
 Segurança de microondas | Sécurité micro-ondes | Sicurezza delle microonde |
 Magnetronveiligheid | Микроволновая безопасность**

EN The microwave radiation emitted by these units is extremely low power. At a distance of >50mm the power density is <6% of the ANSI IEEE C95.1-1991 recommended microwave power density.

At a distance of 5mm from the unit it is <84% of recommended power density.

DE Die von diesen Geräten abgegebene Mikrowellenstrahlung ist extrem schwach. Bei einem Abstand von > 50 mm beträgt die Leistungsdichte <6% der von ANSI IEEE C95.1-1991 empfohlenen Mikrowellenleistungsdichte.

Bei einem Abstand von 5 mm vom Gerät sind es <84% der empfohlenen Leistungsdichte.

ES La radiación de microondas emitida por estas unidades es extremadamente baja potencia. A una distancia de > 50 mm, la densidad de potencia es <6% de la densidad de potencia de microondas recomendada por ANSI IEEE C95.1-1991.

A una distancia de 5 mm de la unidad, es <84% de la densidad de potencia recomendada.

PT A radiação de microondas emitida por essas unidades é extremamente baixa potência. A uma distância de > 50mm, a densidade de energia é <6% da densidade de potência de microondas recomendada pelo ANSI IEEE C95.1-1991.

A uma distância de 5 mm da unidade é <84% da densidade de potência recomendada.

FR Le rayonnement micro-ondes émis par ces unités est extrêmement faible. A une distance > 50 mm, la densité de puissance est <6% de la densité de puissance hyperfréquence recommandée par ANSI IEEE C95.1-1991.

À une distance de 5 mm de l'unité, il est <84% de la densité de puissance recommandée.

IT La radiazione a microonde emessa da queste unità è estremamente bassa. A una distanza > 50mm la densità di potenza è <6% della densità di potenza del microonde consigliata da ANSI IEEE C95.1-1991.

Ad una distanza di 5 mm dall'unità è <84% della densità di potenza consigliata.

NL De microgolflstraling die door deze apparaten wordt uitgezonden, is extreem laag. Op een afstand van > 50 mm is de vermogensdichtheid <6% van de aanbevolen microgolflvermogensdichtheid van de ANSI IEEE C95.1-1991.

Op een afstand van 5 mm van de unit is dit <84% van de aanbevolen vermogensdichtheid.

RU Микроволновое излучение, испускаемое этими устройствами, имеет очень низкую мощность. На расстоянии > 50 мм плотность мощности составляет <6% от рекомендованной плотности мощности микроволнового излучения согласно ANSI IEEE C95.1-1991.

На расстоянии 5 мм от устройства он составляет <84% от рекомендуемой плотности мощности.

Detection pattern | Erfassungsbereich | Patrón de detección | Padrão de detecção |
Performance de détection | Modello di rilevazione | Detectie zone | Шаблон обнаружения

high < sensitivity > low

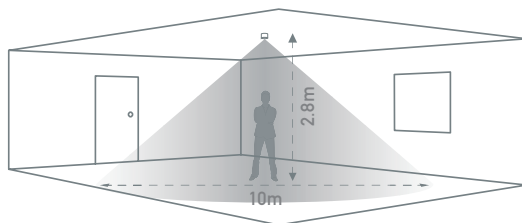

Wiring | Verkabelung | Cableado | Ligações | Câblage | Cablaggio | Bedrading | Кабель

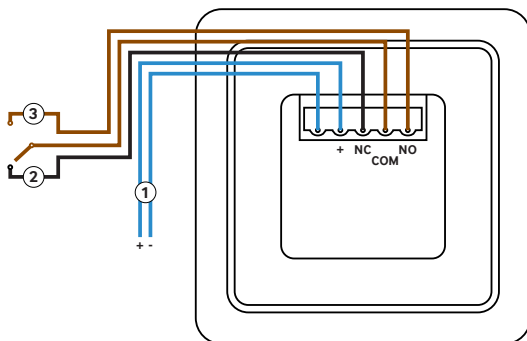

EN Key

1. Live
2. Normally closed contact
3. Normally open contact

DE Zeichenerklärung

1. Netzspannungsführend Kontakt
2. Stromfrei geschlossener Kontakt
3. Stromfrei geöffneter Kontakt

ES Leyenda

1. Fase
2. Contacto normalmente cerrado
3. Contacto normalmente abierto

PT Legenda

1. Fase
2. Contacto normalmente fechado
3. Contacto normalmente aberto

FR Légende

1. Phase
2. Contact normalement fermé
3. Contact normalement ouvert

IT Legenda

1. Fase
2. Contatto in genere chiuso
3. Contatto in genere aperto

NL Legenda

1. Fase
2. Verbreekcontact
3. Maakcontact

RU Условные обозначения

1. Фаза
2. Нормально закрытый контакт
3. Нормально открытый контакт

EN This device is designed to be surface ceiling-mounted. It has been designed to fit both UK and EU style backboxes.

- Do not site the unit where direct sunlight might enter the sensor.
- Do not site the sensor within 1m of any lighting, forced air heating or ventilation.
- Do not fix the sensor to an unstable or vibrating surface.

DE Dieses Gerät ist für die Deckenmontage konzipiert. Es wurde für Backboxen im britischen und EU-Stil entwickelt.

- Einheit so anbringen, dass der Sensor vor direkter Sonneneinstrahlung geschützt ist.
- Sensor mit Mindestabstand von 1m zu Lichtquellen, Luftheizung oder Ventilation anbringen.
- Sensor nicht an einer instabilen oder vibrierenden Oberfläche montieren.

ES Este dispositivo está diseñado para ser montado en la superficie del techo. Ha sido diseñado para adaptarse a las cajas de estilo de Reino Unido y de la UE.

- Evite que la luz del sol incida directamente sobre el sensor.
- No coloque el sensor a menos de 1 m de luces, salidas de calefacción por aire forzado o ventilación.
- No fije el sensor a superficies que vibren o no sean estables.

PT Este dispositivo foi projetado para ser montado na superfície do teto. Ele foi projetado para caber nas caixas traseiras no estilo do Reino Unido e da UE.

- Não instale a unidade num local onde a luz solar direta possa incidir no sensor.
- Não coloque o sensor a menos de 1m de qualquer iluminação, aquecimento ou ventilação de ar forçado.
- Não fixe o sensor em uma superfície instável ou sujeito a vibrações.

FR Cet appareil est conçu pour être monté en surface au plafond. Il a été conçu pour s'adapter aux boîtiers de style britannique et européen.

- Ne pas placer l'unité dans une position où la lumière directe du soleil pourrait pénétrer dans le capteur.
- Ne pas placer le capteur à moins d'un mètre de tout dispositif d'éclairage, de chauffage ou de ventilation à air forcé.
- Ne pas fixer le capteur sur une surface instable ou vibrante.

IT Questo dispositivo è progettato per essere montato a soffitto in superficie. È stato progettato per adattarsi a backbox sia in stile UK che EU.

- Non collocare l'unità in una posizione in cui la luce diretta del sole possa entrare nel sensore.
- Non posizionare il sensore a meno di un metro da un qualsiasi tipo di illuminazione, sistema di riscaldamento o ventilazione.
- Non installare il sensore su superfici instabili o soggette a vibrazioni.

NL Dit apparaat is ontworpen voor plafondmontage. Het is ontworpen voor zowel Britse als Europese achterdozen.

- Plaats het apparaat niet op een locatie waar direct zonlicht de sensor kan binnendringen.
- Plaats de sensor niet op minder dan 1 meter afstand van verlichting, geforceerde luchtverwarming of ventilatie.
- Bevestig de sensor niet op een onstabiel of trilend oppervlak.

RU Это устройство предназначено для потолочного монтажа. Может быть установлено в подрозеточные коробки английского и европейского типа.

- Не размещайте устройство в местах, где прямой солнечный свет может попасть в датчик.
- Не размещайте датчик в пределах 1 м от освещения, принудительного воздушного отопления или вентиляции.
- Не закрепляйте датчик на неустойчивой или вибрирующей поверхности.

Create cut out | Erstellen Sie einen Ausschnitt | Orificio de corte | Fixação no teto | Percer | Creare il foro | Spring maken | Выполните вырез в панели

1

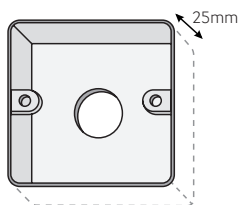

EN The device is designed to fit both UK and EU style backboxes. Create a cut out for your backbox style.

DE Das Gerät ist sowohl für die in Großbritannien als auch für die in der EU verwendeten Back-Boxen konzipiert. Schneiden Sie ein Loch für Ihren Back-Box-Typ aus.

ES El dispositivo ha sido diseñado para adaptarse a las cajas traseras estilo Reino Unido y UE. Cree un corte para su estilo de caja posterior.

PT O dispositivo foi concebido para se ajustar às caixas traseiras do estilo utilizado no Reino Unido e UE. Criar um corte para o estilo da sua caixa traseira.

FR Ce dispositif est conçu pour être compatible avec les boîtiers britanniques et européens. Créer une découpe correspondant au style du boîtier.

IT Questo dispositivo è stato progettato per adattarsi alle scatole di fissaggio del Regno Unito e dell'UE. Realizzare un intaglio in base al modello della scatola di fissaggio.

NL Het apparaat is ontworpen om in Britse en Europese inbouwdozen te passen. Maak een opening voor uw type inbouwdoos.

RU Это устройство разработано для установки в подрозеточные коробки английского и европейского типа.

Wire stripping | Abisolieren | Pelado de cables | Descascamento do fio | Dénudage des câbles |
Spelatura del filo | Kabelstrippen | Зачистка проводов

2

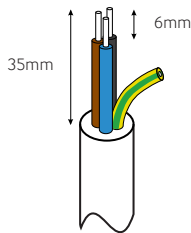

EN Strip the wires as shown opposite. Presence detector does not require earth conductor.

DE Abisolieren Sie die Kabel wie dargestellt. Der Melder benötigt keinen Erdanschluß.

ES Pele los cables como se muestra en el dibujo. El detector no requiere cable de tierra.

PT Descarne os cabos como mostrado ao lado. Este detector não requer conductor de terra.

FR Dénudez les câbles comme indiqué ci-contre. Le détecteur de présence ne nécessite pas de conducteur de terre.

IT Spelare i fili come mostrato. Il rilevatore di presenza non richiede il cavo di terra.

NL Strip de aders zoals weergegeven op de afbeelding hiernaast. Aardingsdraad is niet vereist.

RU Выполните зачистку проводов, как показано на рисунке. Датчик присутствия не требует провода заземления.

Wire into detector | Kabel in den Detektor einführen | Cablee en el detector | Aplicação de cablagem no detector | Câbler le détecteur | Cablare il rilevatore | Draad naar detector | Провод в детекторе

3

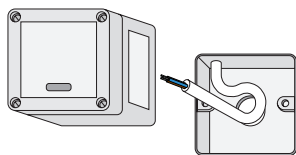

EN Wire detector using wiring diagram on page 3 as a guide.

DE Führen Sie das Kabel anhand des Schaltplans, der auf Seite 3 als Orientierungshilfe abgebildet ist, in den Detektor ein.

ES Cablee el detector usando el diagrama de cableado de la página 3 como guía.

PT Aplicar a cablagem no detector utilizando o diagrama de cablagem da pág. 3 como guia.

FR Câbler le détecteur en utilisant le schéma de câblage de la page 3 comme guide.

IT Cablare il rilevatore utilizzando lo schema di cablaggio a pagina 3 come guida.

NL Sluit de detector aan volgens het bedradingsschema op pagina 3.

RU Детектор проводов, используя схему соединений на стр. 3 в качестве руководства.

Install detector | Melder installieren | Instalación del detector | Instalação do detector | Installer le détecteur |
 Installazione del sensore | Installeer detector | Установить детектор

4

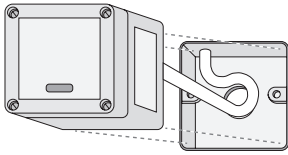

EN Push wires into housing and tighten screws to mount onto the ceiling. Cover with screw caps.

! Make sure to cover holes with caps and seal with silicone sealant where appropriate.

DE Drücken Sie die Kabel in das Gehäuse und ziehen Sie die Schrauben fest, um das Gehäuse an der Decke zu befestigen. Setzen Sie Schutzkappen auf die Schrauben.

! Achten Sie darauf, Löcher mit Kappen abzudecken und ggf. mit Silikonabdichtungsmasse abzudichten.

ES Empuje los cables dentro de la carcasa y apriete los tornillos para montarlo en el techo. Cubrir con tapones de rosca.

! Asegúrese de cubrir los orificios con las tapas y sellar con sellador de silicona cuando sea apropiado.

PT Empurre os fios na carcaça e aperte os parafusos do suporte de teto. Cubra com tampas de rosca.

! Certifique-se de tapar os orifícios com tampas e selar com vedante de silicone onde for adequado.

FR Poussez les câbles dans le boîtier et serrez les vis pour le montage au plafond. Couvrir avec les couvertures.

! Les trous doivent être recouverts par les caches et étanchésés avec du silicone si nécessaire.

IT Spingere i cavi nell'alloggiamento e serrare le viti per effettuare l'installazione sulla parete. Coprire con i cappucci per le viti.

! Assicurarsi di coprire i fori con i cappucci e di sigillare con silicone se necessario.

NL Steek de draden in de behuizing en draai de schroeven vast om aan het plafond te monteren. Dek af met schroefdooppen.

! Dek de openingen af met doppen en dicht af met siliconenkit waar nodig.

RU Вставьте провода в корпус и затяните винты, чтобы закрепить их на потолок. Накройте колпачками.

! Обязательно закройте отверстия крышками и при необходимости закройте силиконовым герметиком.

Default Settings | Werkseinstellung | Parámetros por defecto | Configurações por omissão |
 Paramètres par défaut | Impostazioni predefinite | Standaard instellingen | Настройки по умолчанию

EN Time out: 20 minutes.
 LUX on level: 9
 LUX off level: 9
 Sensitivity: 9
 Detection: Presence

Adjustments can be made using the optional UHSS or UNLCDHS handsets.

DE Nachlaufzeit: 20 Minuten
 LUX Einschaltsschwelle: 9
 Lux Ausschaltsschwelle: 9
 Empfindlichkeit: 9
 Betriebsart: Automatikbetrieb
 Einstellungsänderungen können mit den Fernbedienungen UHS 5 oder UNLCD HS vorgenommen werden.

ES Tiempo retardo hasta apagado: 20 minutos
 Nivel Lux Encendido: 9
 Nivel Lux Apagado: 9
 Sensibilidad: 9
 Detección: Presencia
 Los ajustes se pueden hacer usando los mandos UHSS y UNLCDHS

PT Tempo limite: 20 minutos.
 LUX on nível: 9
 LUX off : 9
 Sensibilidade: 9
 Detecção: Presença
 Os ajustes podem ser efectuados usando os telecomandos opcionais UHSS ou UNLCDHS.

FR Temporisation: 20 minutes
 Seuil de luminosité pour activation PIR: 9
 Seuil de luminosité pour désactivation PIR: 9
 Sensibilité: 9
 Détection: Présence
 Toutes modifications peuvent être faites en utilisant les outils de configuration UHSS ou UNLCDHS.

IT Time out: 20 minuti.
 Livello accensione LUX: 9
 Livello spegnimento LUX: 9
 Sensibilità : 9
 Rilevamento : Presenza
 Le regolazioni possono anche essere effettuate utilizzando l'opzionale telecomando UHSS o UNLCDHS.

NL Uitschakeltijd: 20 minuten
 Lichtdrempel aan niveau: 9
 Lichtdrempel uit niveau: 9
 Gevoeligheid: 9
 Detectie: aanwezigheid
 Aanpassingen kunnen worden uitgevoerd met de optionele UHSS- of UNLCDHS-handset.

RU Время задержки: 20 минут.
 LUX вкл уровень: 9
 LUX выкл уровень: 9
 Чувствительность: 9
 Обнаружение: Присутствие
 Регулировки могут быть сделаны с использованием пультов UHSS или UNLCDHS

Presence Detection

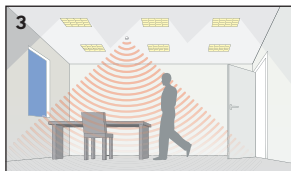
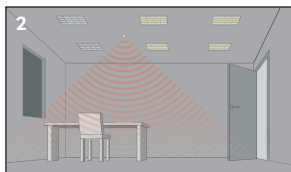

- EN** 1. Power up the sensor. The load should come on immediately.
2. Vacate the room or remain very still and wait for the load to switch off (this should take less than 20 minutes).
3. Enter the room or make some movement and check that the load switches on.

- DE** 1. Schließen Sie den Sensor an die Stromversorgung an - das System sollte sich sofort einschalten.
2. Verlassen Sie den Raum oder stehen Sie ganz still, um zu prüfen, ob das System sich ausschaltet (Dies erfolgt nach ca. 20 Minuten nach der letzten Erfassung).
3. Betreten Sie den Raum oder bewegen Sie sich, um sicherzustellen, dass das System sich einschaltet.

- ES** 1. Encienda el sensor: la carga debería encenderse inmediatamente.
2. Salga de la habitación o permanezca muy quieto y espere a que la carga se apague (deberían requerirse menos de 20 min).
3. Entre en la habitación o realice algún movimiento y compruebe que la carga se enciende.

- PT** 1. Ligue o sensor - a carga deve ser ativada imediatamente.
2. Desocupe a sala ou permaneça imóvel e aguarde até a carga ser desativada (isto deve levar menos de 20 minutos).
3. Entre na sala ou faça algum movimento e verifique se a carga é ativada.

- FR** 1. Alimenter le capteur : la charge devrait s'allumer immédiatement.
2. Quitter la pièce ou rester immobile et attendre que la charge s'éteigne (ceci devrait prendre moins de 20 minutes).
3. Entrer dans la pièce ou bouger et vérifier que la charge s'allume.

- IT** 1. Accendi il sensore: il carico dovrebbe attivarsi immediatamente.
2. Abbandona la stanza o cerca di restare il più fermo possibile e attendi lo spegnimento del carico (dovrebbe richiedere meno di 20 minuti).
3. Entra nella stanza o esegui qualche movimento per verificare che il carico si attivi.

- NL** 1. Zet spanning op de sensor. De ballast moet onmiddellijk inschakelen.
2. Verlaat de ruimte of zorg dat er geen beweging is binnen de detectiezone en wacht tot de ballast uitschakelt (dit duurt 20 minuten).
3. Ga de ruimte in of maak bewegingen binnen de detectiezone en controleer of de ballast wordt ingeschakeld.

- RU** 1. Включите датчик. Нагрузка должна включиться немедленно.
2. Выйдите из комнаты и оставайтесь на месте и подождите, пока нагрузка не отключится (это должно занять не более 20 минут).
3. Войдите в комнату или сделайте какое-нибудь движение и убедитесь, что нагрузка включена.

Absence Detection

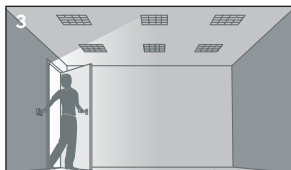

- EN** 1. Power up the sensor. Switch the load on.
2. Vacate the room and wait for the load to switch off (this should under than 20 minutes).
3. Enter the room, the load will remain off until you switch it on again.

- DE** 1. Spannung einschalten. Beleuchtung durch Taster einschalten.
2. Verlassen Sie den Raum. Die Beleuchtung sollte nach 20 Minuten ausschalten.
3. Beim Betreten des Raumes bleibt die Beleuchtung aus, solange sich nicht den Taster betätigten.

- ES** 1. Presione el pulsador asociado al sensor, este se activará y se encenderá la carga asociada.
2. Salga de la habitación y espere a que la carga se apague (esto debería ocurrir a los 20 minutos).
3. Entre en la habitación, la carga permanecerá apagada hasta que la encienda.

- PT** 1. Ligue o sensor através do botão de pressão ligado ao mesmo - a carga deve ser ativada imediatamente.
2. Desocupe a sala ou permaneça imóvel e aguarde até a carga ser desativada (isto deve levar menos de 20 minutos).
3. Entre na sala ou faça algum movimento a carga deve ficar desligada até que for activada pelo pulsador.

- FR** 1. Alimenter le capteur. Actionner le poussoir pour allumer la charge.
2. Quitter la pièce ou rester immobile et attendre que la charge s'éteigne (ceci devrait prendre moins de deux minutes).
3. Entrer dans la pièce, la charge doit rester éteinte jusqu'à l'action sur le poussoir.

- IT** 1. Accendi il sensore: il carico dovrebbe attivarsi immediatamente.
2. Abbandona la stanza e attendi lo spegnimento del carico (dovrebbe richiedere meno di 20 minuti).
3. Entra nella stanza, il carico rimarrà spento fino a quando non lo accenderai nuovamente.

- NL** 1. Zet spanning op de sensor. Schakel de ballast in.
2. Verlaat de ruimte of zorg dat er geen beweging is binnen de detectiezone en wacht tot de ballast uitschakelt (dit duurt 20 minuten).
3. Ga de ruimte in of maak bewegingen binnen de detectiezone, de ballast blijft uitgeschakeld totdat je de schakelaar bediend.

- RU** 1. Включите датчик. Включите нагрузку.
2. Выйдите из комнаты и подождите, пока нагрузка не отключится (это должно быть менее 20 минут).
3. Войдите в комнату, нагрузка останется выключенной, пока вы не включите ее снова.

Microwave frequency compatibility | Mikrowellenfrequenz-Kompatibilität | Compatibilidad de frecuencia de microondas | Compatibilidade de frequência de micro-onda | Compatibilitè fréquences micro-ondes | Compatibilità della frequenza a microonde | Compatibiliteit met microgolffrequenties | Микроволновая совместимость по частоте

EN The allowable frequency of operation of this product is different depending on region. Please select the correct order code using the table below:

Suffix	Region	Frequency
(blank)	UK, China, India, Middle East, Malaysia, Hong Kong, Singapore	10.587GHz
-R2	Australia and all of Europe except: UK, France, Portugal, Germany, Switzerland, Austria, Slovak Republic, Republic of Ireland	10.525GHz
-R3	France, Portugal, Switzerland	9.900GHz
-R4	Germany, Austria, Slovak Republic	9.350GHz
-R5	Republic of Ireland	10.41GHz

DE Die zulässige Betriebsfrequenz für dieses Produkt hängt von der jeweiligen Region ab. Bitte wählen Sie anhand der nachstehenden Tabelle den richtigen Bestellcode aus

Endung	Region	Frequenz
(leer)	GB, China, Indien, Naher Osten, Malaysia, Hongkong, Singapur	10.587GHz
-R2	Australien und ganz Europa, mit Ausnahme von: GB, Frankreich, Portugal, Deutschland, Schweiz, Österreich, Slowakische Republik, Republik Irland	10.525GHz
-R3	Frankreich, Portugal, Schweiz	9.900GHz
-R4	Deutschland, Österreich, Slowakische Republik	9.350GHz
-R5	Republik Irland	10.41GHz

ES La frecuencia de funcionamiento permisible de este producto es diferente dependiendo de la región. Seleccione el código de pedido correcto usando la siguiente tabla

Sufijo	Región	Frecuencia
(blanco)	Reino Unido, China, India, Oriente Medio, Malasia, Hong Kong, Singapur	10.587GHz
-R2	Australia y toda Europa excepto: Reino Unido, Francia, Portugal, Alemania, Suiza, Austria, República Eslovaca, República de Irlanda	10.525GHz
-R3	Francia, Portugal, Suiza	9.900GHz
-R4	Alemania, Austria, República Eslovaca	9.350GHz
-R5	República de Irlanda	10.41GHz

PT A frequência de funcionamento permitida para este produto é diferente dependendo da região. Selecionar o código de encomenda correto utilizando a tabela abaixo

Sufixo	Região	Frequência
(em branco)	Reino Unido, China, Índia, Médio Oriente, Malásia, Hong Kong, Singapura	10.587GHz
-R2	Austrália e toda a Europa, exceto: Reino Unido, França, Portugal, Alemanha, Suíça, Áustria, República da Eslováquia, República da Irlanda	10.525GHz
-R3	França, Portugal, Suíça	9.900GHz
-R4	Alemanha, Áustria, República da Eslováquia	9.350GHz
-R5	República da Irlanda	10.41GHz

FR La fréquence de fonctionnement autorisée de ce produit est différente selon la région. Veuillez sélectionner le code de commande correct dans le tableau ci-dessous

Suffixe	Région	Fréquence
(blanc)	Royaume-Uni, Chine, Inde, Moyen-Orient, Malaisie, Hong Kong, Singapour	10.587GHz
-R2	Australie et toute l'Europe sauf: Royaume-Uni, France, Portugal, Allemagne, Suisse, Autriche, République slovaque, République d'Irlande	10.525GHz
-R3	France, Portugal, Suisse	9.900GHz
-R4	Allemagne, Autriche, République slovaque	9.350GHz
-R5	République d'Irlande	10.41GHz

IT La frequenza operativa consentita di questo prodotto varia in base alla regione. Selezionare il codice di ordine corretto utilizzando la tabella seguente

Suffisso	Regione	Frequenza
(vuoto)	Regno Unito, Cina, India, Medio Oriente, Malesia, Hong Kong, Singapore	10.587GHz
-R2	Australia ed Europa, ad eccezione di: Regno Unito, Francia, Portogallo, Germania, Svizzera, Austria, Slovacchia, Irlanda	10.525GHz
-R3	Francia, Portogallo, Svizzera	9.900GHz
-R4	Germania, Austria, Slovacchia	9.350GHz
-R5	Irlanda	10.41GHz

NL De toegestane werksfrequentie van dit product verschilt per regio. Selecteer de juiste bestelcode aan de hand van onderstaande tabel

Suffix	Regio	Frequentie
(blanco)	Verenigd Koninkrijk, China, India, Midden-Oosten, Maleisië, Hongkong, Singapore	10.587GHz
-R2	Australië en geheel Europa, behalve: Verenigd Koninkrijk, Frankrijk, Portugal, Duitsland, Zwitserland, Oostenrijk, Slowakije, Ierland	10.525GHz
-R3	Frankrijk, Portugal, Zwitserland	9.900GHz
-R4	Duitsland, Oostenrijk, Slowakije	9.350GHz
-R5	Ierland	10.41GHz

RU Допустимая частота работы этого продукта отличается в зависимости от региона. Пожалуйста, выберите правильный код заказа, используя таблицу ниже:

Суффикс	Регион	Радиочастота
(Пусто)	Великобритания, Китай, Индия, Ближний Восток, Малайзия, Гонконг, Сингапур	10.587GHz
-R2	Австралия и вся Европа за исключением: Великобритания, Франции, Португалии, Германии, Швейцарии, Австрии, Словацкой Республики, Ирландии	10.525GHz
-R3	Франция, Португалия, Швейцария	9.900GHz
-R4	Германия, Австрия, Словацкая Республика	9.350GHz
-R5	Республика Ирландия	10.41GHz

EN Technical Data

Part code	MWS1A-C-PRM-LV
Weight	0.100kg
Supply voltage AC	10–26.5 VAC
Supply voltage DC	11.5–36 VDC
Power consumption parasitic	- 712mW
Terminal capacity	2.5mm ²
Max load:	
Incandescent lighting	10A
Fluorescent lighting	10A
Compact fluorescent lighting	10A
LED lighting	10A
Resistive heaters	16A
Fans and ventilation equipment	3A
Time out range	10s–99m
Purpose	Sensing control
Construction	Independent flush mounted, electronic control.
Type of action	Type 1.B
Pollution	Degree 2
Software	Class A
Working temperature range	-10 to 35°C
Humidity	5 to 95% non-condensing
Material (casing)	Flame retardant ABS
Insulation class	Class 2
IP rating	40
Compliance	 RED-2014/53/EU, LVD-2014/35/EU

DE Technische Daten

Teile-code	MWS1A-C-PRM-LV
Gewicht	0.100kg
Versorgungsspannung AC	10–26.5 VAC
Versorgungsspannung DC	11.5–36 VDC
Parasitäre Stromverbrauch	- 712mW
Leiterkapazität	2.5mm ²
Max. Last:	
Glühlampen	10A
Neonbeleuchtung	10A
Kompakte neonbeleuchtung	10A
LED-beleuchtung	10A
Widerstandsfähige Heizungen	16A
Induktiv/ventilatoren und Lüftungssysteme	3A
Zeitüberschreitungsbereich	10s–99m
Zweck	Wahrnehmungskontrolle
Bauweise	Unabhängige bündige elektronische Steuerung
Aktionsart	Aktion vom Typ 1.B
Verschmutzung	Abschluss 2
Software	Klasse A
Arbeitstemperaturbereich	-10 bis 35°C
Feuchtigkeit	5 bis 95% Luftfeuchtigkeit, nicht kondensierend
Material (gehäuse)	Flammenhemmendes ABS
Isolationsklasse	2
IP-schutzklasse	40
Eingehaltene normen	 RED-2014/53/EU, LVD-2014/35/EU

ES Datos Técnicos

Código de pieza	MWS1A-C-PRM-LV
Peso	0.100kg
Voltaje de entrada de CA	10–26.5 VAC
Voltaje de entrada de CC	11.5–36 VDC
Consumo energético parasitaria	- 712mW
Capacidad del terminal	2.5mm ²
Carga máx.:	
Iluminación incandescente	10A
Iluminación fluorescente	10A
Iluminación fluorescente compacta	10A
Iluminación LED	10A
Calentadores resistiva	16A
Inductivo/equipo de ventilación y ventiladores	3A
Rango de tiempo fuera	10s–99m
Finalidad	Control de detección
Construcción	Montaje empotrado independiente, control electrónico
Tipo de acción	Acción tipo 1.B
Contaminación	Grado 2
Software	Clase A
Rango de temperatura de trabajo	-10 a 35°C
Humedad	5 a 95 % sin condensación
Material (carcasa)	Ignífugo ABS
Clase de aislamiento	2
Grado de protección IP	40
Conformidad con normativas	 RED-2014/53/EU, LVD-2014/35/EU

PT Dados Técnicos

Código da peça	MWS1A-C-PRM-LV
Peso	0.100kg
Tensão de alimentação CA	10–26.5 VAC
Tensão de alimentação CC	11.5–36 VDC
Consumo de energia parasitária	- 712mW
Capacidade do terminal	2.5mm ²
Carga máx.:	
Iluminação incandescente	10A
Lâmpada fluorescente	10A
Lâmpada fluorescente compacta	10A
Lâmpada de LED	10A
Resistivas aquecedores	16A
Indutivo/ventiladores e equipamentos de ventilação	3A
Intervalo de tempo limite	10s–99m
Objetivo	Controle de detecção
Construção	Montagem independente embutida, controle eletrônico
Tipo de ação	Tipo de ação 1.B
Poluição	Grado 2
Software	Clase A
Faixa de temperatura de trabalho	-10 a 35°C
Umidade	5 a 95% sem condensação
Material (caixa)	Retardante de chamas ABS
Clase de isolamento	2
Classificação IP	40
Compatibilidade	 RED-2014/53/EU, LVD-2014/35/EU

FR Données Techniques

Code de la pièce	MWS1A-C-PRM-LV
Poids	0.100kg
Tension d'alimentation CA	10–26.5 VAC
Tension d'alimentation CC	11.5–36 VDC
Consommation électrique parasite	- 712mW
Capacité des terminaux	2.5mm ²
Charge max.:	
Éclairage incandescent	10A
Éclairage fluorescent	10A
Éclairage fluorescent compact	10A
Éclairage LED	10A
Réchauffeurs résistif	16A
Ventilateurs et équipements de ventilation	3A
Plage de temps mort	10s–99m
Rôle	Contrôle de détection
Construction	Indépendante montée, contrôle électronique
Type d'action	Type 1.B
Pollution	Degré 2
Logiciel	Classe A
Plage de température de travail	-10 à 35°C
Humidité	5 à 95 % noncondensable
Matériau (boîtier)	Agent Ignifuge ABS
Classe d'isolation	2
Indice IP	40
Conformité	 RED-2014/53/EU, LVD-2014/35/EU

IT Specifiche Tecniche

Codice parte	MWS1A-C-PRM-LV
Peso	0.100kg
Tensione di alimentazione CA	10–26.5 VAC
Tensione di alimentazione CC	11.5–36 VDC
Consumo di energia parassita	- 712mW
Capacità del morsetto	2.5mm ²
Carico max.:	
Luce a incandescenza	10A
Illuminazione fluorescente	10A
Illuminazione fluorescente compatta	10A
Illuminazione LED	10A
Resistivo	16A
Induttivo/ventole e apparecchiature di ventilazione	3A
Intervallo di tempo	10s–99m
Scopo	Controllo sensing
Costruzione	Controllo elettronico indipendente da incasso
Tipo di azione	Azione di tipo 1.B
Inquinamento	Grado 2
Software	Classe A
Intervallo di temperatura di lavoro	-10 al 35°C
Umidità	Dal 5 al 95% senza condensa
Materiale (rivestimento)	ABS ignifugo
Classe di isolamento	2
Classificazione IP	40
Conformità	 RED-2014/53/EU, LVD-2014/35/EU

NL Technische data

Onderdeelcode	MWS1A-C-PRM-LV
Gewicht	0.100kg
Voedingsspanning AC	10–26.5 VAC
Voedingsspanning DC	11.5–36 VDC
Energieverbruik in ruststand	- 712mW
Eindcapaciteit	2.5mm ²
Max belasting	
Gloeilampverlichting	10A
Tl-verlichting	10A
Compacte tl-verlichting	10A
LED verlichting	10A
Resistent kachels	16A
Ventilatoren en ventilatieap- paratuur	3A
Time-outbereik	10s–99m
Doel	Detectiecontrole
Bouw	Onafhankelijke inbouw, elektronische bediening
Type actie	Type 1.B actie
Verontreiniging	Graad 2
Software	Klasse A
Werktemperatuurbereik	-10 tot 35°C
Luchtvochtigheid	5 tot 95%, niet condenserend
Materiaal (behuizing)	Brandvertragend ABS
Isolatieklasse	2
IP classificatie	40
Conformiteit	 RED-2014/53/EU, LVD-2014/35/EU

RU Технические характеристики



Наименование изделия	MWS1A-C-PRM-LV
Вес	0.100кг
Напряжение питания переменного тока	10–26.5 В AC
Напряжение питания постоянного тока	11.5–36 VDC
Потребляемая мощность паразитная	- 712mW
Клеммы подключения кабеля	2.5mm ²
Максимальная нагрузка:	
Лампы накаливания	10A
Люминесцентные лампы	10A
Компактные люминесцентные лампы	10A
Светодиодные светильники	10A
Резистивные нагреватели	16A
Вентиляторы и вентиляционное оборудование	3A
Диапазон времени ожидания	10 секунд до 99 минут
Цель	Зондирование
строительство	Независимый скрытый монтаж, электронное управление
Тип действия	Тип 1.В действие
загрязнение	Степень 2
Программное обеспечение	Класс А
Диапазон рабочих температур	от -10 до 35°C
влажность	от 5 до 95% без конденсации влаги
Материал (корпус)	Огнестойкий пластик АБС
Класс защиты	2
Рейтинг IP	40
Нормативные стандарты	 RED-2014/53/EU, LVD-2014/35/EU

This page is intentionally left blank | Diese Seite wurde absichtlich leer gelassen |
Esta página se ha dejado en blanco intencionalmente | Esta página foi intencionalmente deixada em branco |
Cette page a été laissée blanche intentionnellement | Questa pagina è stata lasciata vuota intenzionalmente |
Deze pagina is met opzet leeg gelaten | Эта страница намеренно оставлена пустой

This page is intentionally left blank | Diese Seite wurde absichtlich leer gelassen |
Esta página se ha dejado en blanco intencionalmente | Esta página foi intencionalmente deixada em branco |
Cette page a été laissée blanche intentionnellement | Questa pagina è stata lasciata vuota intenzionalmente |
Deze pagina is met opzet leeg gelaten | Эта страница намеренно оставлена пустой

This page is intentionally left blank | Diese Seite wurde absichtlich leer gelassen |
Esta página se ha dejado en blanco intencionalmente | Esta página foi intencionalmente deixada em branco |
Cette page a été laissée blanche intentionnellement | Questa pagina è stata lasciata vuota intenzionalmente |
Deze pagina is met opzet leeg gelaten | Эта страница намеренно оставлена пустой

Accessories & associated products | Zubehör | Accesorios y productos asociados | Acessórios e produtos associados | Accessoires et produits associés | Accessori e prodotti associati | Toebehoren | Аксессуары и сопутствующие товары

Part Number Artikelnummer Referencia Referência Référence Codice Artikelnummer Номер	Description Beschreibung Descripción Descrição Description Descrizione Omschrijving Описание
 <p>UHSS</p>	<p>Compact, programming/commissioning handset Kompakte Fernbedienung und Einstellhilfe Mando para programación y puesta en marcha Controle remoto para ajustes/commissionamento Combiné compact de programmation / mise en service Telecomando per programmazione/messa in servizio Compacte configuratie handset Компактный пульт для программирования / ввода в эксплуатацию</p>
 <p>UNLCDHS</p>	<p>Universal LCD IR handset/commissioning handset Fernbedienung und Einstellwerkzeug Mando profesional con pantalla LCD para programación y puesta en marcha Controle remoto LCD Universal Outil universel de configuration / mise en service avec écran LCD Telecomando Universale LCD Geavanceerde handset Универсальный ИК-пульт для ввода в эксплуатацию</p>

	<p>CP Electronics Brent Crescent, London NW10 7XR t. +44 (0)333 900 0671 enquiry@cpelectronics.co.uk</p>	 <p>PR 41979 EMS 51932 OHS 41206</p>  <p>energy services and technology association</p>
<p>www.cpelectronics.co.uk</p>	<p>connect with us </p>	
<p>Due to our policy of continual product improvement CP Electronics reserves the right to alter the specification of this product without prior notice.</p>		